

LB120-II

Loadbox

OPERATING INSTRUCTIONS

GB

BEDIENUNGSANLEITUNG

DE

GEBRUIKSAANWIJZING

NL



EC DECLARATION OF CONFORMITY

We, Koch Guitar Electronics, Neonweg 27, 3812 RG Amersfoort, The Netherlands, declare under our sole responsibility that the product:

LB120-II *Load Box*

to which this declaration relates is in conformity with the following harmonized standards:

- * EN 50081-1 (1991) Electromagnetic compatibility. Generic emission standard.
Part 1 : residential, commercial and light industry;
- * EN 50082-1 (1991) Electromagnetic compatibility. General immunity standard.
Part 1 : residential, domestic and light industrial environment;
- * EN 60065-1 (1993) Household electronic apparatus.
Part 7 : Heating under normal operating conditions;
- * EN 60335-1 (1988) Safety of household and similar electrical appliances.
Part 1 : general requirements.

following the provisions of Council Directive 98/336/EEC on the approximation of the laws of the Member States relating to electromagnetic compatibility and the provisions of Council Directive 73/23/EEC on the approximation of the laws of the Member States relating to low voltage and electrical safety.

Amersfoort, 1 july 2003



Dolf Koch

1

2

3

4 5

6

7

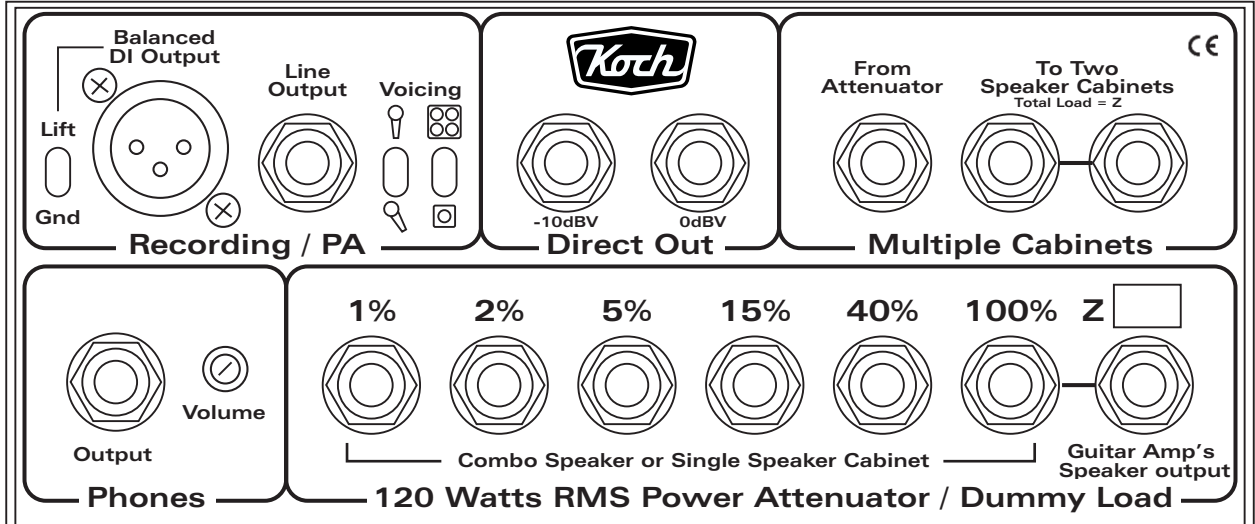

8

9

10

11

12



E N G L I S H

Thank you for choosing our LOADBOX. The LB120-II LOADBOX has been designed to enable you to use your guitar amplifier's full-power-sound at low volumes and/or to input that sound, exactly the way it is, into a PA or Recording mixing console. The LB120-II has been designed and built by people who - from their own experience as musicians - take guitar sound and quality very seriously.

The LB120-II LOADBOX was built with the utmost care in order to meet all professional standards and to never let you down, whether you use it at home, in the studio or on-the-road.

Please take your time to read this manual carefully before you start using the LB120-II LOADBOX and also please fill in the warranty card and mail it. Thanks again and lots of success with your new LOADBOX !

CAUTION:

- * **BEFORE PUTTING INTO OPERATION READ THESE OPERATING INSTRUCTIONS CAREFULLY.**
- * **NO USER SERVICEABLE PARTS INSIDE.**
- * **REFER SERVICING TO QUALIFIED SERVICE PERSONNEL ONLY.**
- * **TO REDUCE THE RISKS OF ELECTRICAL SHOCK, DO NOT REMOVE THE COVER.**
- * **TO REDUCE THE RISK OF FIRE OR SHOCK HAZARD, DO NOT EXPOSE UNIT TO RAIN OR MOISTURE.**

WARNING:

DURING OPERATION THE LB120-II GETS HOT. YOU MUST:

- * **NOT OBSTRUCT THE VENTILATION OPENINGS.**
- * **NOT OPERATE THE UNIT NEAR SOURCES OF EXCESSIVE HEAT OR INSIDE A CLOSED CABINET OR 19" RACK HOUSING, WITHOUT ACTIVATING THE INTERNAL FAN COOLING.**
- * **NOT TOUCH THE INTERNAL POWER RESISTORS DURING OPERATION, THESE GET VERY HOT!**

LB120-II PANEL FUNCTIONS

[1] LIFT/GND SWITCH : Connects or disconnects pin 1 from the XLR connector **[2]** to ground. Can be used to eliminate hum caused by a ground-loop.

[2] DI OUTPUT : This XLR connector provides a 600 ohms fully balanced direct output for recording or PA. The filtered output signal **[4&5]** is at microphone level, -14dB lower than the signal level at the 'Line' output **[3]**.

[3] LINE OUTPUT : This jack connector provides an unbalanced direct output for recording or PA. The filtered output signal **[4&5]** is at line level (-10 to 0 dBV).

[4&5] VOICING SELECTORS : These selectors change the slope of the filters inside the LB120-II, that simulate the typical recording characteristic of a microphone placed in front of a guitar speaker.

[4] This switch provides selection between the placing of a microphone pointed straight to the centre of the speaker (axis) or pointed more to the edge (off-axis) which results in less bright sound very suitable for recording of distortion sounds.

[5] This selector selects simulation of the typical characteristics of either a 1x12 or a 4x12 speaker cabinet. The 4x12 position offers higher low-end pressure and more low-mids.

[6] DIRECT OUTPUTS : These jack connectors provide an unfiltered and unbalanced line output of the signal. They can be used to input the signal from the speaker output of your guitar amplifier, via the LB120-II, into a second guitar amplifier.

Two signal levels are available: -10dBV, for FX loop returns and other low level inputs; 0 dBV, for power amps and other high level inputs.

[7] MULTIPLE CABINETS : These jacks make it possible to connect two speaker cabinets to the LB120-II. You must first connect the "From Attenuator" jack to one of the Attenuator 1%-100% output jacks **[10]**, with a short jack-jack speaker cable. Now the two "To Two Speaker Cabinets" output jacks can be used to connect two speaker cabinets to the LB120-II **[10 'impedance']**.

[8] PHONES OUTPUT : Provided for the connection of a set of headphones. The signal is frequency compensated in order to simulate the sound of a guitar speaker or speaker cabinet **[10 'silent practising']**.

NOTE: a set of normal quality headphones will often give the best results. High quality headphones may sound shrill with distortion sounds as a result of their extended high frequency response.

[9] PHONES VOLUME : Controls the volume of the headphones.

[10] POWER ATTENUATOR SECTION : Your guitar speaker(s) or speaker cabinet **[7 'two cabinets']** can be connected to one of these six output jacks each providing a different level of output power. It is **not** possible to use more than one output simultaneously.

NOTE: the label in the upper right-hand corner must match with the total load/impedance of your speaker(s) or speaker cabinet(s). This means for example that an 8 ohms version of the LB120 (8 ohms label) may only be used either with one 8 ohm speaker or speaker cabinet, or with two 16 ohm speakers or cabinets (total load/impedance is 8 ohms) [7 'two cabinets'].

100% - this OUTPUT jack is directly linked to the input jack **[11]** and provides no power attenuation.

40% - the use of this output jack reduces the guitar amplifier's output power to 40%. This means, for example, that if an amp delivers 100 watts into the input jack **[11]**, only 40% of it (= 40 watts) is delivered to the speaker cabinet. So, a 100W amp is now turned into a 40W amp, a 50W amp into a 20W amp, etc.

15% - the use of this output jack reduces the amp's output power to 15%.

5% - the use of this output jack reduces the amp's output power to 5%.

2% - the use of this output jack the amp's output power to 2%.

1% - the use of this output jack the amp's output power to 1%.

NOTE: for silent recording or practising the LB120-II can be used as a Dummy Load. This means that you don't have to connect any speaker(s) or speaker cabinet(s) to the LB120-II.

[11] FROM GUITAR AMP'S SPEAKER OUTPUT : This INPUT jack must be connected to the SPEAKER OUTPUT JACK of your guitar amplifier.

ALWAYS USE THE INCLUDED CABLE OR A SPECIAL JACK-TO-JACK SPEAKER CABLE AND NEVER USE A GUITAR CABLE!

NOTE: the number on the ohmage label in the upper right hand corner must match with the impedance of the speaker output of your guitar amplifier. This means for example that an 8 ohms LB120-II must always be connected to the 8 ohms speaker output of your guitar amplifier.

[12] FAN POWER SUPPLY : This connector provides an input for an external power supply (not included) which can activate the internal cooling fan.

If the LB120-II is used under normal circumstances, fan cooling is not necessary.

If the LB120-II is built-in in a 19" rack housing or if the LB12-II gets really hot during operation, fan cooling must be activated by connecting an external power supply. The LB120-II will accept any standard mains adapter with a 2.1 mm female plug and a DC voltage between 6 and 12 Volts / >250mA. Fan speed depends on the adapters output voltage: 6 Volts for LOW speed, 9 Volts for NORMAL speed, 12 Volts for HIGH speed. Please mind to connect the of "+" and "-" correctly.

RACK MOUNTING

The LB120-II LOADBOX is housed in a stainless steel, half 19" wide and 2U(nits) high housing. Two LB120-II units can be mounted next to each other in a 1U high standard 19" rack support.

NOTE: A 2U high standard 19" rack support may be used only if its side panels do not block the fan openings of the LB120-II.

Two M3 bolts + rings are supplied for mounting the LB120-II on a standard 19" rack support. The LB120-II has two M3 nuts in the bottem plate that correspond with standard holes in the bottem plate of the 19" rack support. Before mounting remove the four rubber feet.

If one or two LB120-II LOADBOXES are built-in in a 19" rack mount housing, the internal fan(s) must be activated during operation. See **[12]**.

D E U T S C H

Vielen Dank dafür, dass Sie sich für unsere Load Box entschieden haben. Die LB120-II LOADBOX wurde entwickelt, um Ihnen die Möglichkeit zu geben, Ihren Gitarrenverstärker ohne Soundverlust bei geringeren Lautstärken zu betreiben und/oder dieses Signal mit hervorragenden Resultaten zu einer PA-Anlage oder einem Recording-Mixer weiterzuleiten. Die LB120-II wurde von Leuten entwickelt und gefertigt die - aufgrund ihrer Praxis als Musiker - Gitarrensound und Qualität sehr ernst nehmen. Die LB120-II ist so robust gebaut, dass sie auch „on the road“ immer ihren Dienst verrichten wird.

Bitte nehmen Sie sich vor der ersten Verwendung der LB120-II einige Minuten Zeit, um diese Bedienungsanleitung sorgfältig zu lesen, die Garantiekarte auszufüllen und an uns zu schicken. Vielen Dank dafür und viel Erfolg mit der LB120-II LOADBOX!

ACHTUNG:

- **VOR INBETRIEBNAHME DES GERÄTES BEDIENUNGSANLEITUNG STUDIEREN!**
- **IM INNERN DES GERÄTES BEFINDEN SICH KEINE TEILE, DIE VOM BENUTZER ZU WARTEN SIND!**
- **WARTUNG UND SERVICE DÜRFEN NUR DURCH QUALIFIZIERTES PERSONAL ERFOLGEN!**
- **UM DAS RISIKO EINES STROMSCHLAGS ZU MINIMIEREN DARF DAS GEHÄUSE NICHT GEÖFFNET WERDEN!**
- **SETZEN SIE DAS GERÄT NIEMALS FEUCHTIGKEIT ODER GROBER VERSCHMUTZUNG AUS!**

WARNHINWEISE:

IM BETRIEB WIRD DIE LB 120 HEISS. DAHER BITTE UNBEDINGT BEACHTEN:

- **VERDECKEN SIE NIEMALS DIE ÖFFNUNGEN FÜR DIE BELÜFTUNG DES GERÄTES!**
- **BENUTZEN SIE DAS GERÄT NIEMALS IN DER NÄHE GROSSER HITZE; IN EINEM GESCHLOSSENEM GEHÄUSE, ODER IN EINEM 19" RACK OHNE FAN KÜHLUNG!**
- **WÄHREND DES BETRIEBES WERDEN DIE GROSSE VERMÖGENWIEDERSTÄNDE INNERHALB DES GERÄTES SEHR HEISS, VERMEIDEN SIE BERÜHRUNGEN!**

LB120-II FUNKTIONEN

[1] LIFT/GND SWITCH : Trennt oder verbindet Pin 1 vom XLR-Anschluss **[2]**; extrem hilfreich bei „Ground-Loops“ (Masseproblemen).

[2] DI OUTPUT : Dieser XLR-Anschluss stellt einen symmetrischen 600 Ohm „direct recording / PA“ Anschluss dar. Das frequenzkorrigierter **[4&5]** Signal ist auf Mikrofonlevel, -14 dB vom „Line“ Ausgang **[3]**. Ideal für direkten Anschluss an Mischpulte!

[3] LINE OUTPUT : Dieser Ausgang stellt ein unsymmetrisches „Line“ Signal zur Verfügung. Das frequenzkorrigierter **[4&5]** Signal befindet sich auf „Line level“ (-10 bis 0 dBV).

[4&5] VOICING SELECTORS : Die beiden Schalter ändern den Arbeitsbereich der in der LB 120 vorhandenen Filter, die die typischen Charakteristiken eines Mikrophons an einem Gitarrenlautsprecher simulieren.

[4] Mit dieser Schalter kann zwischen der (gedachten) Mikrofonposition in der Mitte eines Gitarrenlautsprechers ("axis", viele Höhen) und der am Rand eines Gitarrenlautsprechers ("off-axis", weniger Höhen – gut für verzerrte Sounds) gewählt werden.

[5] Mit dieser Schalter wählen Sie die typische Charakteristik eines 1 x 12“ Lautsprechers oder einer 4 x 12“ Lautsprecherbox aus. Letztere zeichnet sich durch erhöhten Bassdruck und mehr Tiefmitten aus.

[6] DIRECT OUTPUTS : Diese Buchsen stellen ein unsymmetrisches „Line“ Signal zur Verfügung. Das Signal ist nicht frequenzkorrigiert und befindet sich auf „Linelevel“ (-10 bis 0 dBV). Hauptsächlich geeignet, um z.B. andere Gitarrenverstärker anzusteuern.

[7] MULTIPLE CABINETS : Diese Buchsen dienen zum Anschluss von zwei Lautsprecherboxen. Erst muss die "From Attenuator" Buchse verbunden werden mit ein von der 1%-100% Ausgängen **[10]** durch ein kurtze

handelsüblichen Lautsprecherkabel (Klinke-Klinke). Danach können Sie zwei Boxen anschliessen an die zwei "Two Speaker Cabinets" Buchsen **[10 'Impedanz']**.

[8] PHONES OUTPUT : Dient zum Anschluss von handelsüblichen Stereokopfhörern. Das Signal ist frequenzkorrigiert, um den Sound eines Gitarrenlautsprechers bzw. einer Lautsprecherbox zu simulieren **[10 'uben']**.

Bitte beachten Sie: Die besten Resultate werden Sie erreichen, indem Sie Kopfhörer normaler Qualität verwenden; Kopfhörer höherer Qualität können „schrill“ bei verzerrten Sounds klingen, da sie zumeist über einen erweiterten Frequenzgang im Höhenbereich verfügen.

[9] PHONES VOLUME : Regelt die Lautstärke des Kopfhörerausgang **[8]**.

[10] POWER ATTENUATOR SECTION : Eine von diese Buchsen dient zum Anschluss Ihrer Lautsprecherbox oder Lautsprechers **[7 'zwei Boxen']**. Es darf jeweils **nur ein Ausgang** verwendet werden. Jeder der am Gerät vorhandenen Ausgänge stellt einen unterschiedlichen Level der Verstärkerleistung zur Verfügung - es ist **nicht** möglich, mehr als einen Ausgang zu benutzen!

*Bitte beachten Sie: Die am Label oben rechts angegebene Ohm-Zahl muss mit der Ihrer Lautsprecherbox / Ihres Lautsprecher übereinstimmen. Dies bedeutet zum Beispiel, dass eine LB 120-II mit angegebener Ohm-Zahl von 8 Ohm, nur mit einer Box/Lautsprecher der Impedanz von 8 Ohm, oder mit zwei Boxen/Lautsprecher der Impedanz von 16 Ohm verwendet werden darf **[7 'zwei Boxen']**.*

100 % : Dieser AUSGANG ist mit dem Eingang **[11]** direkt verbunden und erzeugt keinerlei Lautstärkeverminderung.

40 % : Bei Verwendung dieses Ausgangs wird der Output des verwendeten Verstärkers auf 40 % reduziert. Dies bedeutet, dass nur 40 % der Leistung eines 100 Watt Verstärkers am Input **[11]** tatsächlich bei der Lautsprecherbox/dem Lautsprecher ankommen. So wird aus einem 100 Watt Verstärker ein 40 Watt Verstärker; oder auch ein 50 Watt Verstärker zu einem 20 Watt Verstärker.

15 % : dieser Ausgang reduziert die Leistung eines Verstärkers auf 15 %.

5 % : dieser Ausgang reduziert die Leistung eines Verstärkers auf 5 %.

2 % : dieser Ausgang reduziert die Leistung eines Verstärkers auf 2 %.

1 % : dieser Ausgang reduziert die Leistung eines Verstärkers auf 1 %.

Bitte beachten Sie: Für Recording-Zwecke und Üben ist es durchaus möglich, den Lautsprecher / die Lautsprecherbox vom Gerät zu trennen. Der LB120-II funktioniert dann wie einer "Dummy Load".

[11] FROM GUITAR AMP'S SPEAKER OUTPUT : Auf dieser EINGANG wird der LAUTSPRECHERAUSGANG Ihres Verstärkers angeschlossen.

BENUTZEN SIE IMMER DAS MITGELIEFERTE ODER EIN HANDELSÜBLICHES LAUTSPRECHERKABEL (ZUMEIST KLINKE-KLINKE). VERWENDEN SIE FÜR DIESEN ZWECK NIEMALS EIN NORMALES GITARRENKABEL! FRAGEN SIE IM ZWEIFELSFALL IHREN HÄNDLER!

Bitte beachten Sie: Das Label oben rechts muß mit dem Lautsprecher-Ausgang Ihres Verstärkers übereinstimmen. Dies bedeutet zum Beispiel, dass die 8 Ohm Version der LB 120-II ausschliesslich an einem 8 Ohm Lautsprecherausgang Ihres Verstärkers betrieben werden darf; falls Ihr Verstärker über die Möglichkeit verfügt, die Ausgangsimpedanz vorzuwählen muss die 8 Ohm Option gewählt werden.

[12] FAN POWER SUPPLY : Dient zum Anschluss eines handelsübliches Netzadapter um der in der LB 120-II vorhandenen Fan zu aktivieren.

Unter normale Umständen ist Fan Kühlung nicht nötig. Wenn der LB120-II eingebaut ist in einem 19" Rack, oder wenn er zu heiss wird, soll der Fan aktiviert werden durch Anschluss eines Netzadapters.

Jedes handelsübliches 6-12 Volt DC, > 250mA Netzadapter met eine Buchse von 2,1mm, kann benützt werden.

Bei 6 VDC ist die Fan Geschwindigkeit NIEDRIG, bei 9 VDC NORMAL und bei 12VDC HOCH.

Bitte Beachten Sie den richtigen Anschluss von "+" und "-".

19" RACK MONTAGE

Der LB120-II LOADBOX hat ein Gehäuse von rostfreier Stahl, halb 19" breit und 2U(nits) hoch. Zwei LB120-II Loadboxen können, neben einander, in einer 1U hoch standard Rack Support montiert werden.

Bitte beachten Sie: Ein 2U hoch Rack Support kann die Öffnungen für die Belüftung des Gerätes verdecken!

Zwei M3 Bolzen + Ringen sind mitgeliefert, womit mann der LB120-II auf ein standard Rack Support montieren kann, mit Hilfe von zwei spezielle Muttern in die Bodenplatte von der LB120-II. Vorangehend an die Montage zuerst Gummifüssen demontieren.

Bitte beachten Sie der Fan zu aktivieren **[12]**, wenn Sie der LB120-II benutzen.

N E D E R L A N D S

Bedankt dat je je keus op onze LOADBOX hebt laten vallen. De LB120-II LOADBOX werd ontwikkeld om je in staat te stellen je gitaargeluid-op-vol-vermogen, ook op een laag volume te gebruiken en/of om dat geluid, precies zoals je het hoort, te sturen naar een PA of opname-mengpaneel. De LB120-II is ontworpen en gebouwd door mensen die - vanuit hun eigen praktijkervaring als muzikant - gitaargeluid en kwaliteit heel serieus nemen. De LB120-II werd met extra veel zorg ontwikkeld en gebouwd om aan de allerhoogste professionele eisen te kunnen voldoen, zodat hij nog vele jaren trouw zal blijven werken waar je hem ook gebruikt, thuis, in de studio of op het podium.

Neem rustig de tijd om, voordat je je nieuwe LB120-II gaat gebruiken, eerst deze gebruiksaanwijzing zorgvuldig door te lezen en om de garantiekaart in te vullen en aan ons op te sturen. Nogmaals bedankt en veel succes met je nieuwe LOADBOX !

LET OP:

- * **LEES DEZE GEBRUIKSAANWIJZING AANDACHTIG DOOR, ALVORENS HET APPARAAT IN GEBRUIK TE NEMEN.**
- * **ER ZIJN BINNENIN GEEN ONDERDELEN DIE DOOR DE GEBRUIKER ZELF GEREPAREERD KUNNEN WORDEN.**
- * **LAAT REPARATIES UITSLUITEND DOOR EEN GEKWALIFICEERDE VAKMAN UITVOEREN.**
- * **NIET DE BEHUIZING OPENEN, VANWEGE HET RISICO VAN EEN ELECTRISCHE SCHOK.**
- * **STEL HET APPARAAT NIET BLOOT AAN REGEN OF VOCHT, OM BRAND- OF SCHOKGEVAAR TE VOORKOMEN.**

WAARSCHUWING:

TIJDENS GEBRUIK WORDT DE LB120-II WARM. JE MOET:

- * **DE VENTILATIEOPENINGEN VRIJLATEN.**
- * **HET APPARAAT NIET GEBRUIKEN IN DE BUURT VAN HITTEBRONNEN, IN EEN GESLOTEN BEHUIZING, OF IN EEN 19" RACK ZONDER DE VENTILATOR TE ACTIVEREN.**
- * **DE VERMOGENSWEERSTANDEN BINNENIN HET APPARAAT NIET AANRAKEN, DEZE WORDEN HEET!**

LB120-II FUNCTIES

[1] LIFT/GND SCHAKELAAR : Scheidt of verbindt Pin 1 van de XLR connector **[2]** met massa/aarde. Kan gebruikt worden om een bromprobleem op te lossen dat door een aardlus wordt veroorzaakt.

[2] DI OUTPUT : Deze XLR connector is een gebalanceerde 600 ohm uitgang voor opname of PA. Het gefilterde uitgangssignaal **[4&5]** is op microfoonniveau, -14dB lager dan het signaal op de "Line" uitgang **[3]**.

[3] LINE OUTPUT : Deze jack connector is een ongebalanceerde uitgang voor opname of PA. Het gefilterde uitgangssignaal **[4&5]** is op lijnniveau (-10 tot 0 dBV).

[4&5] VOICING SCHAKELAARS : Met deze schakelaars kun je de helling van de filters in de LB120-II veranderen, die het karakteristieke opnamegeluid van een microfoon geplaatst voor een luidspreker simuleren.

[4] Met deze schakelaar kun je kiezen tussen simulatie van een microfoon recht voor het midden van een luidspreker (axis), of meer gericht op de rand wat minder hoog geeft en een beter resultaat met opname van scheurgeluiden.

[5] Met deze schakelaar kun je kiezen tussen de simulatie van een 1x12 of een 4x12 cabinet. De 4x12 stand geeft meer diepte en laag.

[6] DIRECT OUTPUTS : Deze jacks geven een ongebalanceerd en ongefilterd signaal op lijnniveau. Ze kunnen gebruikt worden om het signaal van de speakeruitgang van je gitaarversterker, via de LB120-II, naar een tweede gitaarversterker te sturen.

Er zijn twee uitgangen: -10 dBV, voor effect-loops en andere ingangen met een laag signaalniveau; 0 dBV, voor eindtrappen en andere ingangen met een hoog signaalniveau.

[7] MULTIPLE CABINETS : Deze jacks maken het mogelijk om twee speakerkasten op de LB120-II aan te sluiten. Je moet eerst de "From Attenuator" ingangsjack verbinden met één van de 1%-100% uitgangsjacks **[10]** van de "Attenuator", m.b.v. een korte jack-jack speakerkabel. Nu kunnen de twee "To Two Cabinets" uitgangsjacks gebruikt worden om twee speakerkasten aan te sluiten **[10 "impedantie"]**.

[8] PHONES OUTPUT : Hier kan een koptelefoon aangesloten worden. Het signaal is frequentie gecompenseerd om het geluid van een gitaarspeaker of gitaarspeakerkast te simuleren **[10 "stil oefenen"]**.

OPMERKING: Een standaard koptelefoon geeft vaak het beste resultaat. Kwalitatief hoogwaardige koptelefoons kunnen schel gaan klinken bij scheurgeluiden.

[9] PHONES VOLUME : Hiemeer kan het volume van de koptelefoon ingesteld worden.

[10] POWER ATTENUATOR SECTIE : Op één van deze zes jacks kan je gitaarspeaker(s) of speakerkast aangesloten worden **[7 "twee speakerkasten"]**, waarbij elke jack een ander uitgangsvermogen afgeeft. Het is **niet** mogelijk om meer dan één jack tegelijk te gebruiken.

*OPMERKING: het getal op de ohmage sticker in de rechterbovenhoek moet overeenkomen met de totale impedantie van de speaker(s) of speakerkast(en) die je aansluit. Dit betekent bijvoorbeeld dat een 8 ohm versie van de LB120-II (8 ohm sticker) alleen gebruikt kan worden met één 8 ohm speaker/speakerkast, of met twee 16 ohm speakerkasten (de totale impedantie is dan 8 ohm) **[7 "twee speakerkasten"]**.*

100% - deze UITGANG is doorverbonden met de ingangsjack **[11]** en geeft geen verzwakking.

40% - deze uitgang brengt het vermogen van de aangesloten gitaarversterker terug tot 40%. Dit betekent bijvoorbeeld dat als een versterker 100 Watt levert aan de ingangsjack **[11]**, slechts 40% hiervan (= 40 Watt) naar de speakerkast gaat. Dus een 100W versterker is nu een 40W versterker geworden, 50W wordt 20W, etc.

15% - deze uitgang brengt het vermogen van de aangesloten gitaarversterker terug tot 15%.

5% - deze uitgang brengt het vermogen van de aangesloten gitaarversterker terug tot 5%.

2% - deze uitgang brengt het vermogen van de aangesloten gitaarversterker terug tot 2%.

1% - deze uitgang brengt het vermogen van de aangesloten gitaarversterker terug tot 1%.

OPMERKING: om stil te kunnen oefenen of opnemen, kan de LB120-II ook als "Dummy Load" gebruikt worden. Dit betekent dat je geen speaker(s) of speakerkast(en) hoeft aan te sluiten op de LB120-II.

[11] FROM GUITAR AMP'S SPEAKER OUTPUT : Deze INGANGS jack moet verbonden worden met de SPEAKERUITGANG van je gitaarversterker.

LET OP: GEBRUIK ALTIJD DE MEEGELEVERDE KABEL OF EEN SPECIALE JACK/JACK SPEAKERKABEL EN GEBRUIK NOOIT EEN GITAARKABEL!

OPMERKING: het getal op de sticker in de rechterbovenhoek moet overeenkomen met de impedantie van de speakeruitgang van je gitaarversterker. Dit betekent bijvoorbeeld dat een 8 ohm LB120-II altijd aangesloten moet worden op de 8 ohm speakeruitgang van je gitaarversterker.

[12] FAN POWER SUPPLY : Op deze connector kan een externe voeding (niet meegeleverd) aangesloten worden om de ingebouwde ventilator te laten draaien.

Als de LB120-II onder normale omstandigheden wordt gebruikt, hoeft de ventilator niet te draaien.

Als de LB120-II ingebouwd wordt in een 19" rack of als hij tijdens gebruik te heet wordt, moet de ventilator geactiveerd worden d.m.v. een externe voeding. Bijna elke standaard netadapter die een gelijkspanning levert tussen de 6 en de 12 Volt / >250mA en een 2,1mm plug heeft, kan op de LB120-II aangesloten worden. De snelheid van de ventilator hangt af van het voltage van de adapter: 6 Volt geeft een LAGE snelheid, 9 Volt een NORMALE snelheid en 12 Volt een HOGE snelheid.

Let erop dat de "+" en de "-" correct worden aangesloten.

19" RACK MONTAGE

De behuizing van de LB120-II is van roestvrij staal, half 19" breed en 2E(enheden) hoog. Twee LB120-II's kunnen naast elkaar op een 1E hoog standaard 19" rack support gemonteerd worden.

OPMERKING: een 2E hoog 19" rack support kan alleen gebruikt worden als de zijpanelen ervan niet de ventilatoropeningen van de LB120-II afsluiten.

Twee M3 bouten + ringen zijn meegeleverd om de LB120-II op een standaard rack support te monteren. De LB120-II heeft twee M3 moeren in de bodemplaat die passen boven standaard gaten in de 19" rack support. Vergeet niet om eerst de rubbervoeten te verwijderen.

Als één of twee LOADBOXEN ingebouwd worden in een 19" rack, moeten de ingebouwde ventilatoren van de LB120-II draaien bij gebruik. Zie hiervoor **[12]**.

CONNECTION DIAGRAM

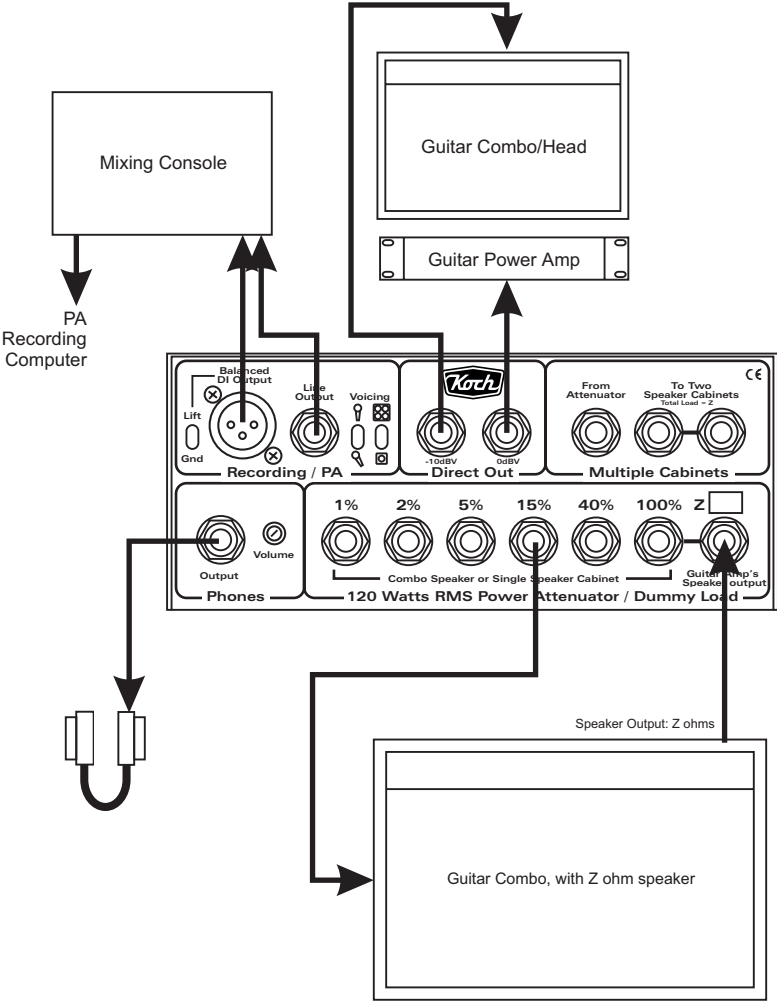

NOTE: Z = 4, 8 or 16 ohms

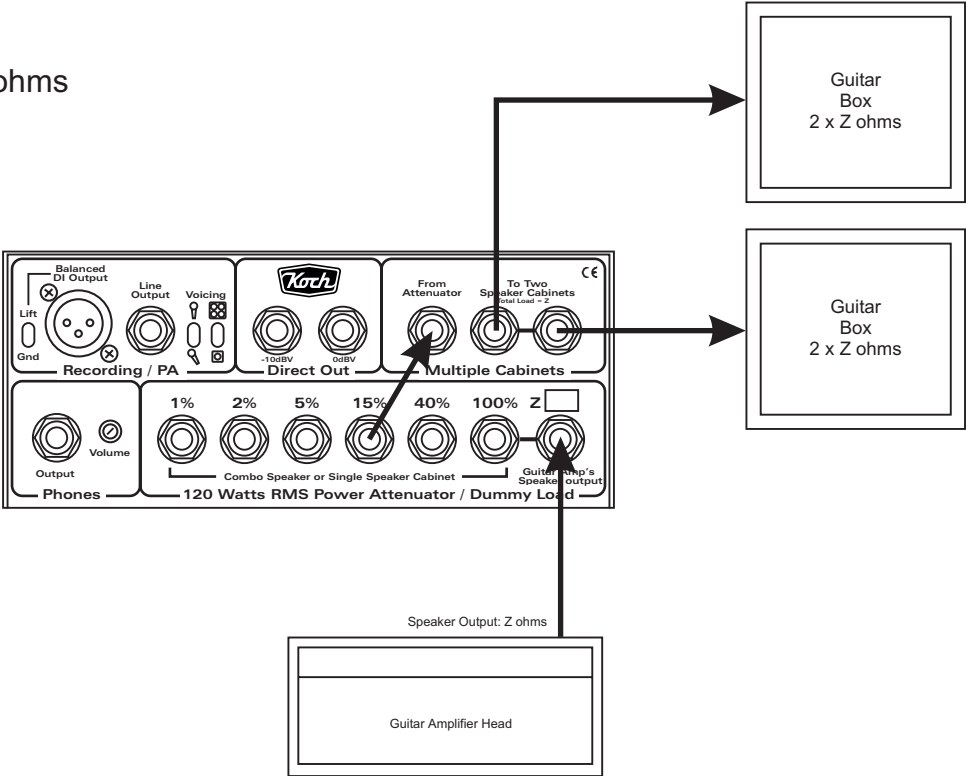

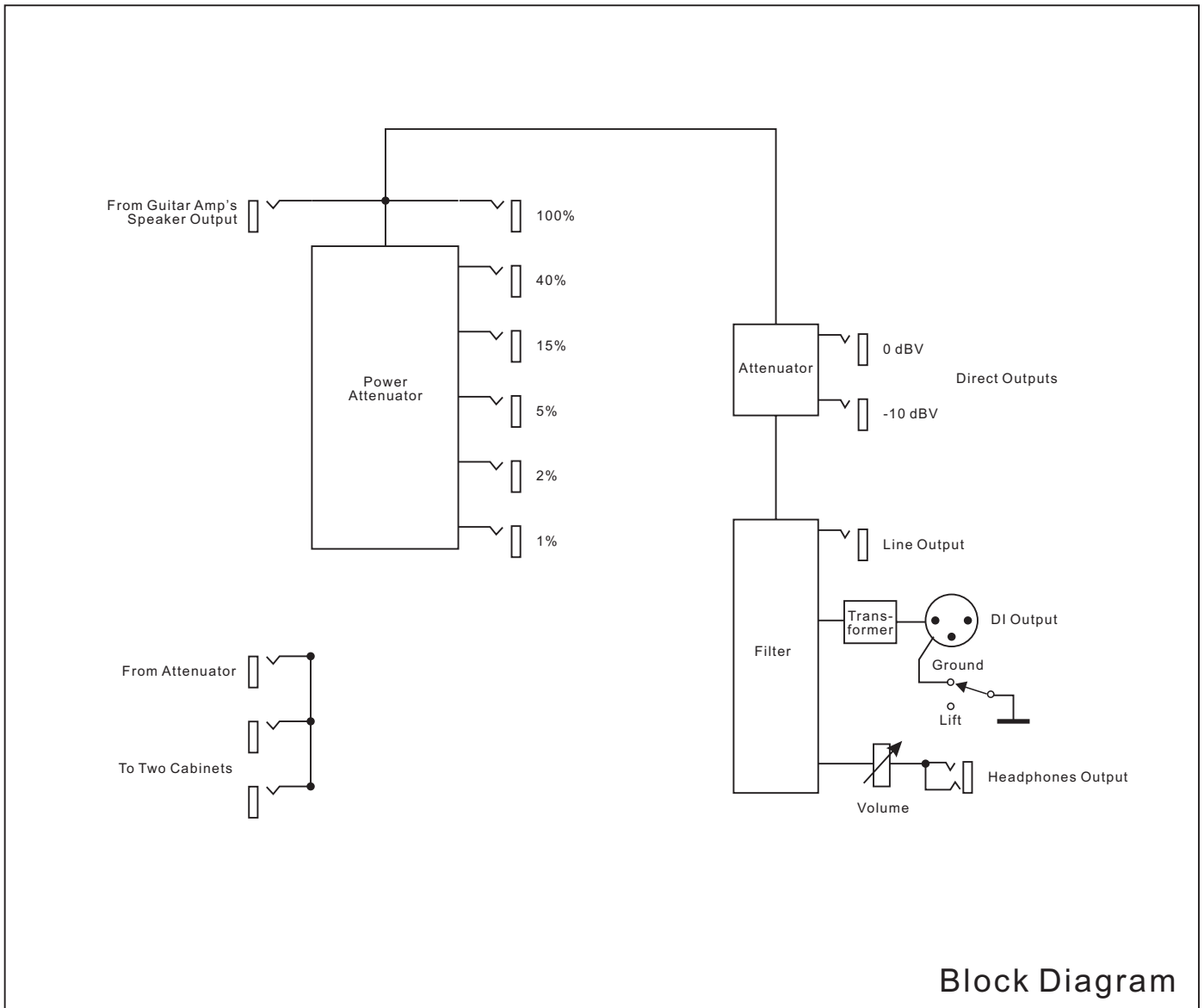

SPECIFICATIONS

Maximum power handling	120 Watts continuous power 200 Watts peak power
Min. load at Line outputs	20 Kohms
Min. load at DI output	600 ohms
Dimensions	20w x 10h x 16d cm
Weight	1.8 kg